

Gipsplaatplug GK



Gebruik

Geschikt voor:

- Gipsplaat

Ter bevestiging van:

- Schilderijen
- Lampen
- Plinten
- Lichtschakelaars
- Sleutelkastjes
- Kruidenrekjes

Omschrijving

- De Gipsplaatplug GK, welke wordt geleverd met indraaihulpstuk, verankert zich middels vormvaste passing in de gipsplaat.
- Geschikt voor montage in zowel enkele als dubbele gipsplaten, evenals gipsplaat met isolatie aan de achterzijde.

Voordelen

- Scherp, zelfborend draad staat veilige bevestiging middels vormvaste passing toe.
- Snelle en gemakkelijke montage met accuschroevendraaier vermindert de montagetijd.

- Indraaihulpstuk GWK wordt bij elke verpakking meegeleverd.
- Voorboren onnodig voor plaatdiktes tot 15 mm.

Montage

Type van montage

- Voorsteekmontage

Montage tips

- Niet geschikt voor gipsvezelplaten en betegelde gipsplaten.
- Aangepast voor hout-, zelfborende- en spaanplaatschroeven met diameter 4.0 tot 5.0 mm.
- Bij plaatdiktes groter dan 15 mm dient voor montage met behulp van het indraaihulpstuk een gat geboord te worden.

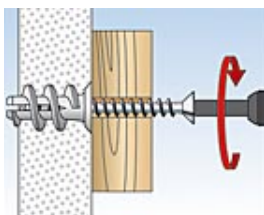
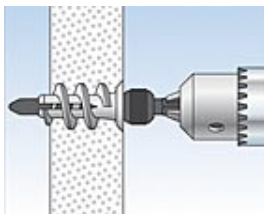
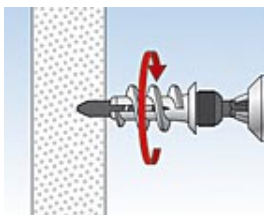
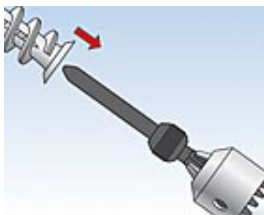

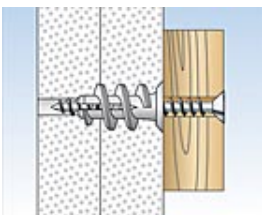
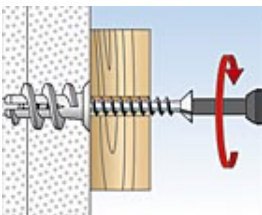
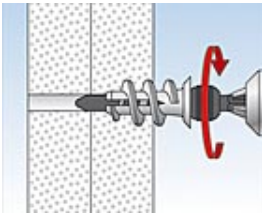
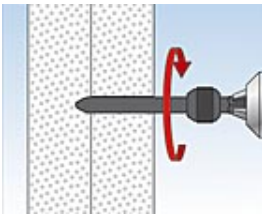
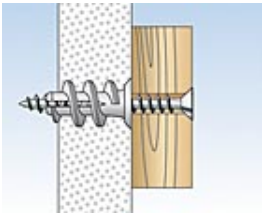

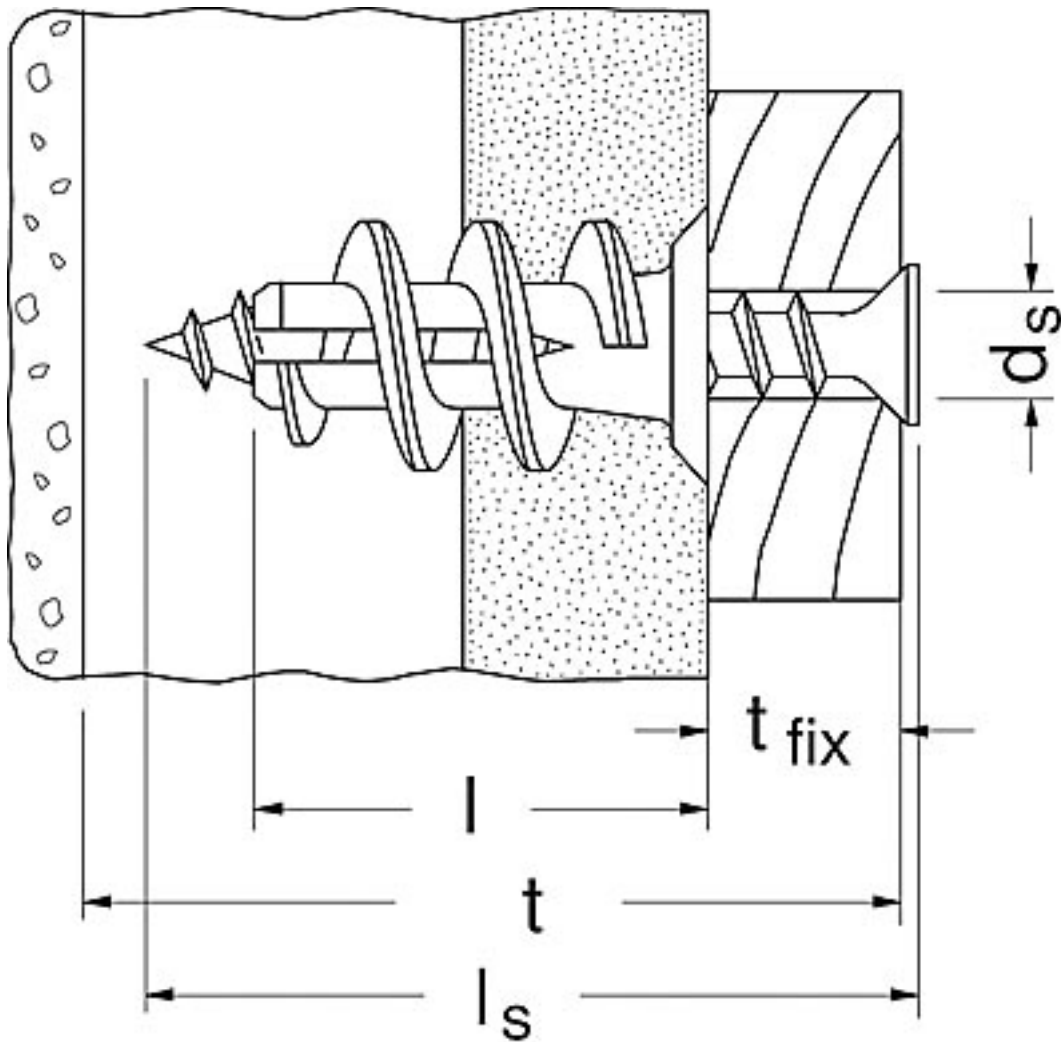
Technische gegevens

Type	Art.-Nr.	<div style="display: flex; align-items: center; gap: 5px;"> <div style="width: 10px; height: 10px; background-color: #0056b3; margin-right: 5px;"></div> ETA <div style="width: 10px; height: 10px; background-color: #e91e63; margin-right: 5px; border-radius: 50%;"></div> DIBt </div>	Pluglengte <div class="h6">l</div> [mm]	Min. dikte tot de eerste dragende laag <div class="h6">t</div> [mm]	Max. nuttige lengte <div class="h6">t fix</div> [mm]	Afmeting schroef <div class="h6">d _s x l _s </div> [mm]	Opname	Verpakkingseenhei d [Stuks]	Overdoos [Stuks]	GTIN (EAN code)
GKW	052393	-	-	-	-	-	-	10	100	4006209523933
GK	052389	-	22	25	-	4,5 - 5,0 x LS	-	100	2500	4006209523896
GKS	052390	-	22	25	13	4,5 x 35	PZ 2	50	1250	4006209523902