



TS 73 V

Eenvoudig te installeren, en nog eenvoudiger om af te regelen

Uitstekende veelzijdigheid en gegarandeerde kwaliteit.

De dormakaba TS 73 V is speciaal ontwikkeld voor alle soorten binnendeuren, óók brandwerende. De technisch superieure deurdranger heeft nu nog meer functies en ook de installatie ervan is nog eenvoudiger geworden. De veersterkte van de sluiters kan eenvoudig en traploos worden aangepast door middel van een inbusleutel, waardoor optimale prestaties in elke situatie worden gegarandeerd. De deurdranger is universeel toepasbaar op deuren van zowat elke soort en constructie. Dankzij z'n vlakke- en compacte vorm zijn montageproblemen vrijwel uitgesloten. Bovendien biedt de gecontroleerde kwaliteit, meer zekerheid. Getest en goedgekeurd volgens EN 1154 en gecertificeerd conform ISO 9001.

De pluspunten...

...voor de handel

- De TS 73 V dekt de toepassings- en veerkrachtvereisten van de meeste standaard binnendeuren (de schaararm wordt meegeleverd met de deurdranger).
- Praktijkgerichte oplossingen voor speciale bouwkundige situaties door omvangrijk toebehorenprogramma.
- De vereisten voor het aanhouden van voorraden worden tot een minimum beperkt, zonder dat dit ten koste gaat van het serviceniveau.

...voor de monteur

- Snel en eenvoudig te monteren.
- Sluitkracht, sluitsnelheid en eindslag zeer snel instelbaar.
- Slechts één uitvoering voor DIN linkse- en DIN rechtse deuren, voor normaal- en kopmontage.

...voor de architect

- Compacte sluitervorm en tijdloos ontwerp.
- Veelzijdig in toepassing, met een breed scala aan afwerkingen.
- Ontworpen om met de meeste deur- en kozijnuitvoeringen om te gaan, ondersteund door een breed scala aan accessoires.
- Voor vochtige ruimten in corrosiebeschermd uitvoering.

...voor de gebruiker / beheerder

- Gemoedsrust – een sluiters die betrouwbaar functioneert, jaar in jaar uit.
- Lage gevoeligheid voor temperatuurveranderingen, brede openingshoek, overdrukventiel om de dranger te beschermen tegen misbruik.
- Optimale bescherming van wand en deur door instelbare openingsdemping.
- Lichte deurbediening door hoog mechanisch rendement.

Technische gegevens

TS 73 V

Sluitkracht traploos instelbaar	Grootte	EN 2-4
Algemene deuren ¹⁾	≤ 1.100 mm	●
Buitendeuren, naar buiten openend ¹⁾		-
Voor brandwerende deuren ¹⁾	≤ 1.100 mm	●
Gelijke uitvoering voor DIN-L en DIN-R deuren		●
Drangerarm vorm	Standaard	●
	Vlak	●
	Glijarm	-
Sluitkracht d.m.v. stelschroef traploos instelbaar		●
Sluitsnelheid d.m.v. 2 ventielen onafhankelijk van elkaar traploos instelbaar	180°-15°	●
	15°-0°	●
Eindslag traploos instelbaar	met stelarm	●
	zelfregulerend instelbaar met ventiel	●
Sluitvertraging		-
Vastzetinrichting		○
Gewicht in kg		1,3
Afmetingen in mm	Lengte	225
	Diepte	40
	Hoogte	60
Deurdranger getest volgens EN 1154		●
CE markering voor bouwproducten		●

● ja - neen ○ optioneel

¹⁾ Voor hoge en/of zware en tegen sterke winddruk in sluitende deuren adviseren wij de dormakaba TS 83.

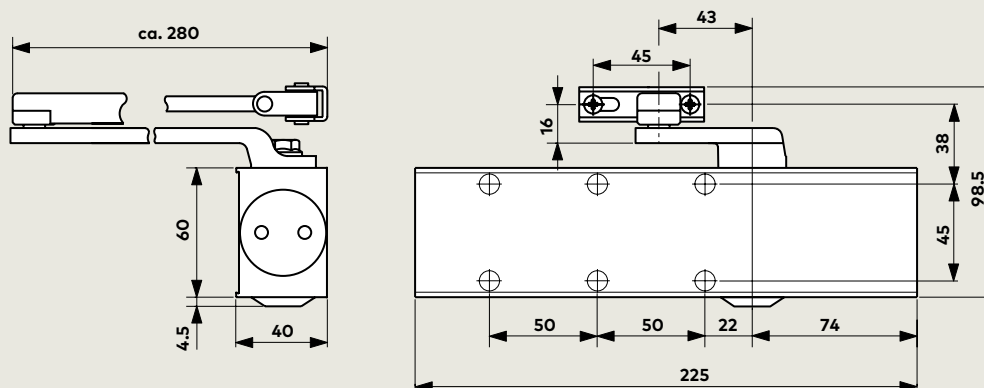

Standaardfuncties en opties

Met instelbare openingsdemping - uitvoering AC/ÖD (standaard)

Dankzij de slimme constructieve opbouw van deze deursluiser zorgt de openingsdemping (tegendruk), reeds vanaf ca. 70° openingshoek voor de vertraging van de deur. De deurvertraging is, dankzij deze openingsdemping, nauwelijks merkbaar bij langzame deurbediening. Bij haastig openen van de deur treedt de openingsdemping gedoseerd in werking. Als de deur echter heftig open wordt geworpen, met opzet, door overmoed, per ongeluk of door de wind, bereikt de openingsdemping haar volle werking, zodat wand en deur tegen beschadiging worden beschermd.

Als de openingsdemping niet gewenst is kan deze ook worden uitgeschakeld.

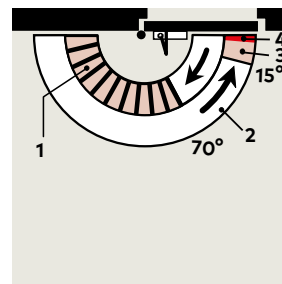

- 1 Instelbare openingsdemping
- 2 Traploos instelbare sluitsnelheid in het gebied tussen 180° en 15°.
- 3 Traploos instelbare sluitsnelheid in het gebied tussen 15° en 0°.
- 4 Instelbare eindslag (met stelarm)

Met vastzetinrichting - uitvoering met pal vastzetarm

Bij gebruik van de TS 73 V met pal vastzetarm kan de deur op een bepaald punt (tot ca. 150°) vastgezet worden. Bij de vastzetarm kan de gebruiker de vastzetting naar behoefte **in- en uitschakelen** middels een **schuifknop** op de arm.

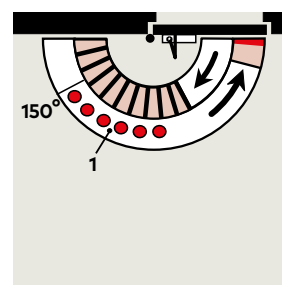

- 1 Vastzetgebied

Belangrijk:
Het gebruik van pal vastzetarmen is niet toegestaan op brandwerende deuren.

Deurbladmontage aan scharnierzijde

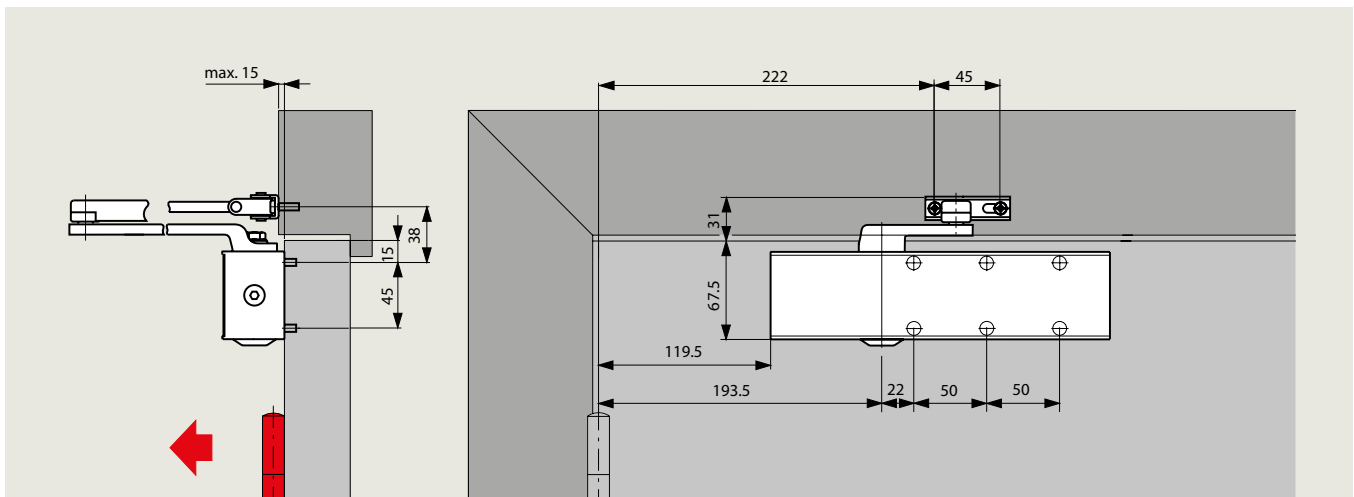

Voorbeeld: DIN-linkse deur, DIN-R deur spiegelbeeldig.

Deurbladmontage met pal-vastzetarm

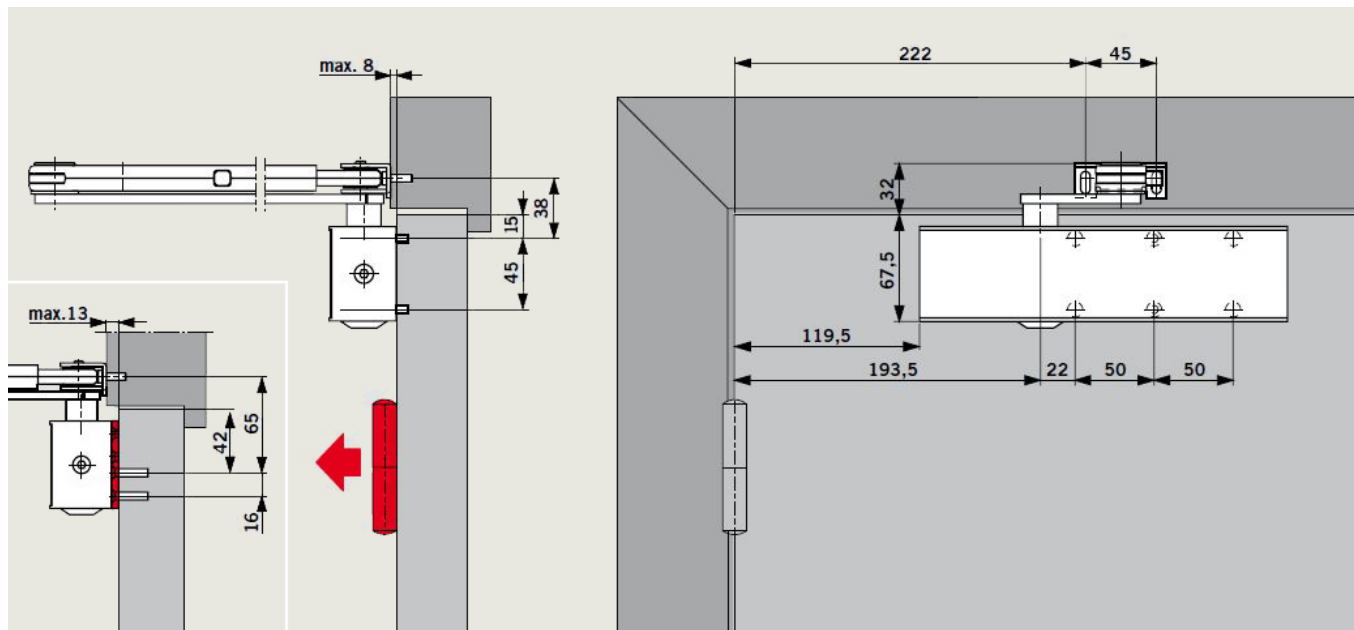

Voorbeeld: DIN-linkse deur, DIN-R deur spiegelbeeldig.

Kozijndorpelmontage aan dagzijde

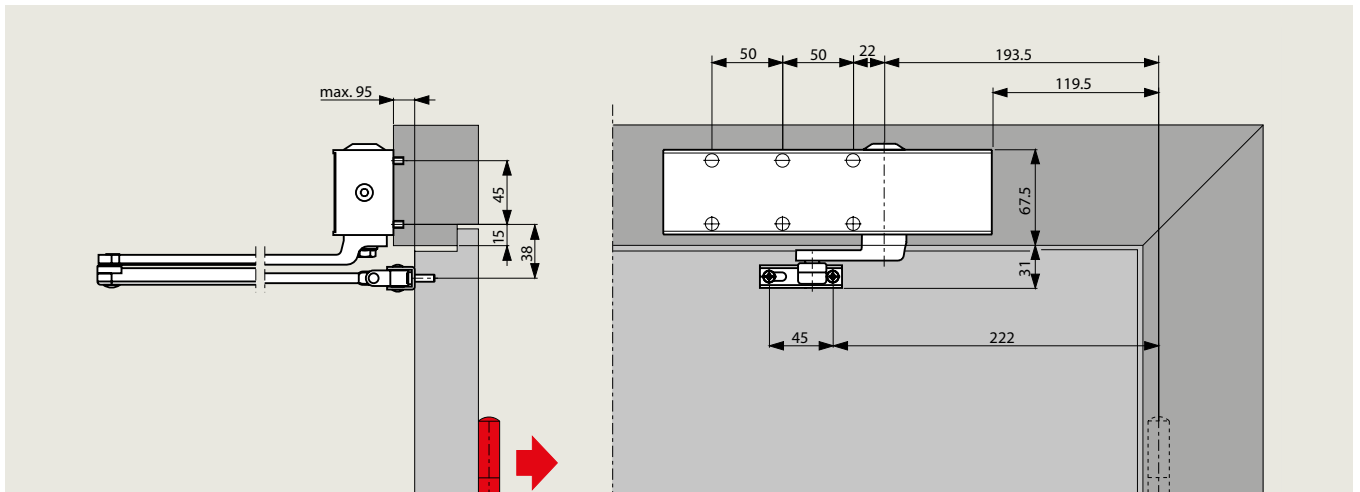

Voorbeeld: DIN-linkse deur, DIN-R deur spiegelbeeldig.

Toebehoren

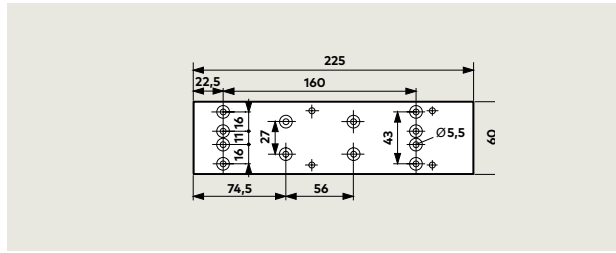
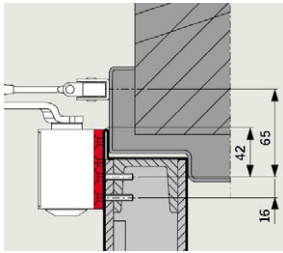

Montageplaat TS 73 V

Ter bevestiging van drangers op brandwerende deuren en op deuren waarbij een directe montage niet mogelijk of wenselijk is. Voorzien van gatenpatroon volgens EN 1154, bijlage 1.

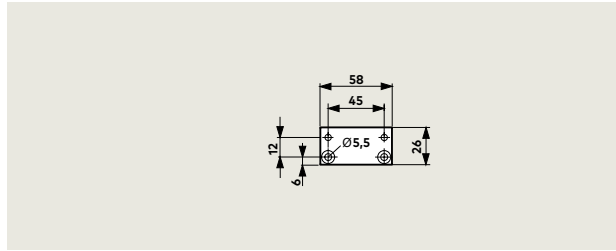
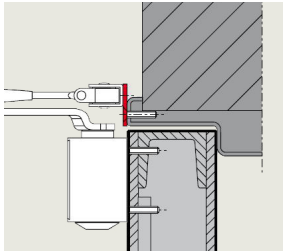

Scharnierplaat TS 73 V/TS 83

Voor montage van de drangerarm op bijzonder smalle kozijnprofielen.

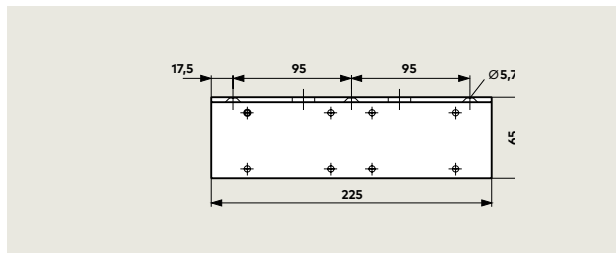
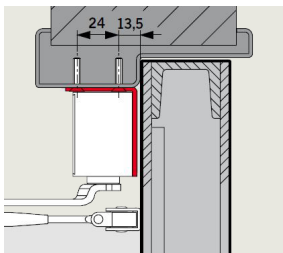

Hoekconsole TS 73 V

Voor kopmontage van de dranger aan de dagkant, tegen de bovendorpel van het kozijn bij grote terugligging.

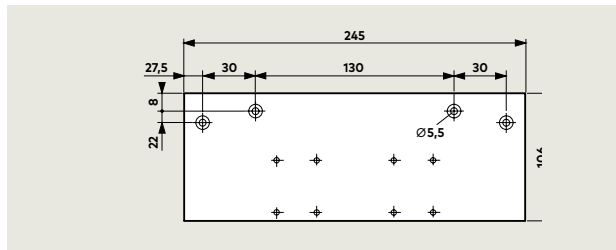
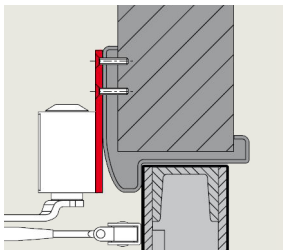

Vlakke montageplaat TS 73 V / TS 83

Als tussenplaat als directe montage niet mogelijk is.

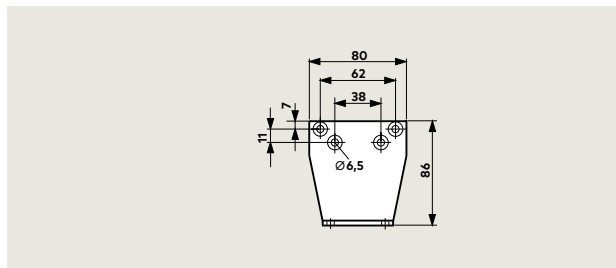
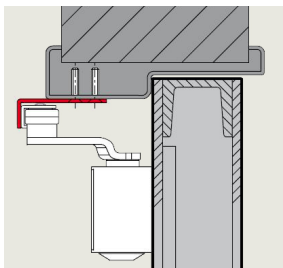

Parallelarm montageplaat TS 73 V/TS 83



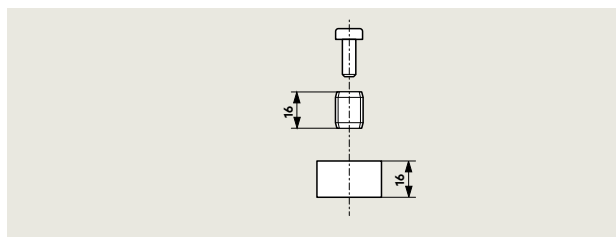
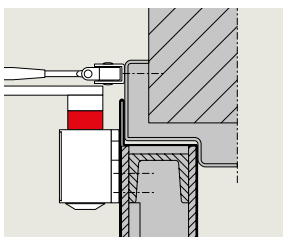





Voor het parallel met de dranger bevestigen van de arm (montagematen: zie montagehandleiding).

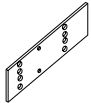

Asverlenging TS 73 V/TS 83

Om de afstand tussen de deurdranger en de schaararm te overbruggen bij deuren met een hogere kozijndorpel; asverlenging 16 mm.

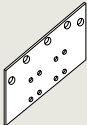
Leveringsprogramma en toebehoren

Deurdranger TS 73 V	Normale arm	Vlakke arm	Pal vastzet-arm met uitschakeling	Montageplaat	Scharnierplaat	Hoekconsole	Vlakke montageplaat	Parallelarmmontageplaat	Asverlenging, verzinkt, 16 mm
									
	<input type="checkbox"/> 220029xx	<input type="checkbox"/> 830001xx	<input type="checkbox"/> 220030xx	370001xx	830014xx	370003xx	370002xx	280066xx	83003705
Grootte EN 2-4 <input checked="" type="checkbox"/> 370101xx	<input checked="" type="checkbox"/> <input type="checkbox"/>	<input checked="" type="checkbox"/> <input type="checkbox"/>	<input checked="" type="checkbox"/> <input type="checkbox"/>	<input type="checkbox"/> <input type="checkbox"/>	<input type="checkbox"/> <input type="checkbox"/>	<input type="checkbox"/> <input type="checkbox"/>	<input type="checkbox"/> <input type="checkbox"/>	<input type="checkbox"/> <input type="checkbox"/>	<input type="checkbox"/> <input type="checkbox"/>

- Dranger apart
- Arm apart
- Toebehoor

xx	Kleur*
01	Zilverkleurig
11	Wit (vgl. RAL 9016)
09	Speciale kleur (volgens RAL)

* De verlengde as en de anti-corrosie uitvoering van de deurdranger en de schararm zijn enkel leverbaar in de zilverkleurige uitvoering.

Besteksomschrijving

Comfort-tandheugel deurdranger met traploos instelbare sluitkracht grootte EN 2 - 4, volgens EN 1154, geïntegreerde, instelbare openingsdemping, instelbare sluitsnelheid binnen twee van elkaar onafhankelijke gebieden en instelbare eindslag. Links en rechts bruikbaar.

Uitvoering

- met normale arm
- met vlakke arm
- anti-corrosie
- met pal-vastzetarm

Toebehoor

Kleur

- Zilverkleurig
- Wit (vgl. RAL 9016)
- Kleur op aanvraag (volgens RAL)

Fabriek

dormakaba TS 73 V



www.dormakaba.be

dormakaba Belgium N.V.

Monnikenwerve 17-19
8000 Brugge
België

T. +32 50 45 15 70
info.be@dormakaba.com
www.dormakaba.be

WN 053 210, 02/18, BE-NL, 02/22.
Onder voorbehoud van technische wijzigingen.