



rob  
**130.000**

Dit stalen beslag is geschikt voor poorten tot 55 kg. Het beschikt over een stalen profiel om via beugels te koppelen aan de muur of het plafond. De beugels zijn gemaakt om het profiel te koppelen, maar ook om het profiel te ondersteunen. Dus wanneer het profiel moet gelast worden, moet men steeds gebruik maken van de lasbeugels. De verbindingsbeugels zijn steeds nodig aan elk uiteinde van het profiel of om de profielen te koppelen aan elkaar. Elke rol is voorzien van scharnieren om vast te schroeven, te bouten of te lassen. Deze scharnieren zijn steeds in hoogte regelbaar om de montage te vereenvoudigen. De rollen beschikken over gesloten gelagerde wielen waardoor bijsmering praktisch niet meer nodig is. Alle wielen zijn geschikt om lichte overhelling van het profiel op te vangen. De ondergeleidingsrollen zijn voorzien van scharnieren en worden steeds geproduceerd uit gehard staal. Extra scharnieren helpen de panelen aan elkaar te verbinden om zo een stevig geheel te vormen.

PROFIELLENGTE



2 | 3 | 4 | 5 | 6 | 7 M

MONTAGE



DEURGEWICHT



130.000

stel uw set samen 

Loopprofielen

	Max. poortgewicht	Lengte	Artikelnummer
Gegalvaniseerd loopprofiel	55 kg	2000 mm	130.000.200
		3000 mm	130.000.300
		4000 mm	130.000.400
		5000 mm	130.000.500
		6000 mm	130.000.600
		7000 mm	130.000.700

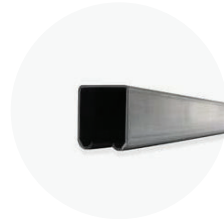

Lasbeugel  
131.130.1



Verbindingslasbeugel  
131.290

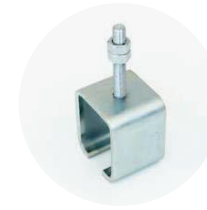

Beugel op draadas  
131.310



Verbindingsbeugel op draadas  
131.320

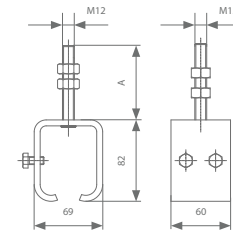

Draagbeugels (elke 500-600 mm nodig)



Muurbeugel  
131.110



Verbindingsmuurbeugel  
131.120

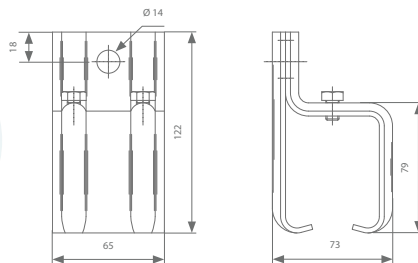

Koppelingsbeugel  
131.450



Plafondbeugel  
131.210



Verbindingsplafondbeugel  
131.220

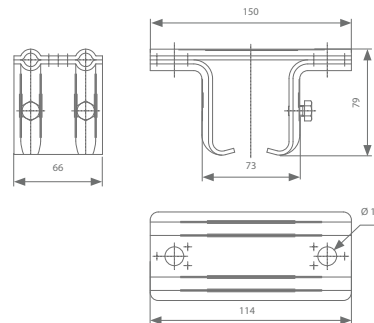

	Artikelnummer
Beugel op draadas A: 75 mm	131.310
Beugel op draadas A: 120 mm	131.310.012
Beugel op draadas A: 150 mm	131.310.015
Beugel op draadas A: 200 mm	131.310.020

	Artikelnummer
Verbindingsbeugel op draadas A: 75 mm	131.320
Verbindingsbeugel op draadas A: 120 mm	131.320.012
Verbindingsbeugel op draadas A: 150 mm	131.320.015
Verbindingsbeugel op draadas A: 200 mm	131.320.020

Als de beugel met draadas wordt verbonden aan het draagstuk, kan het profiel verbonden worden aan de muur.



Draagstuk  
131.910

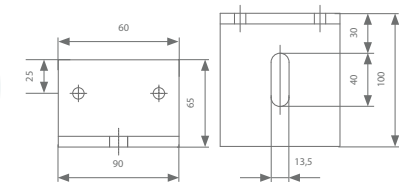

Rolstelsels

Hout

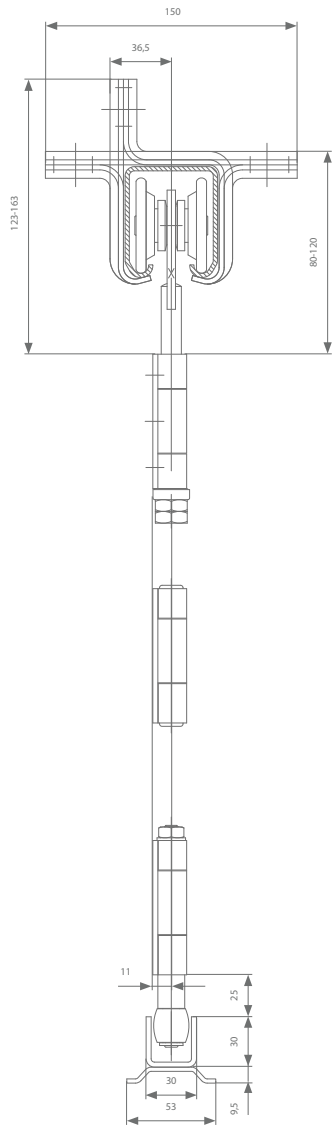

Metaal

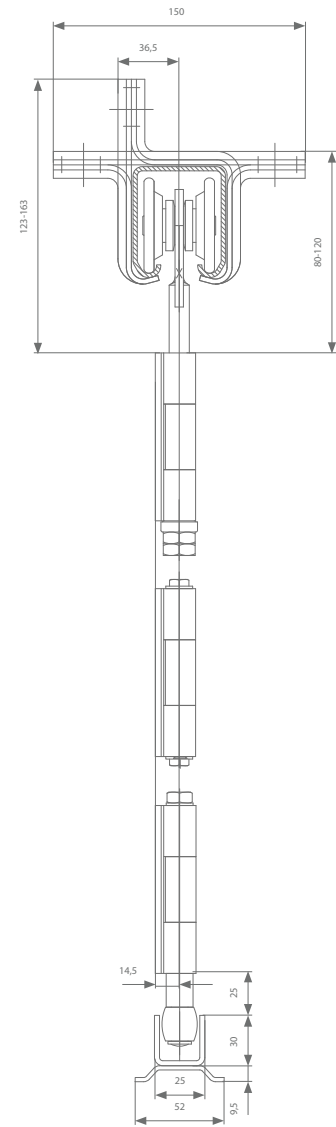

Voor houten poorten

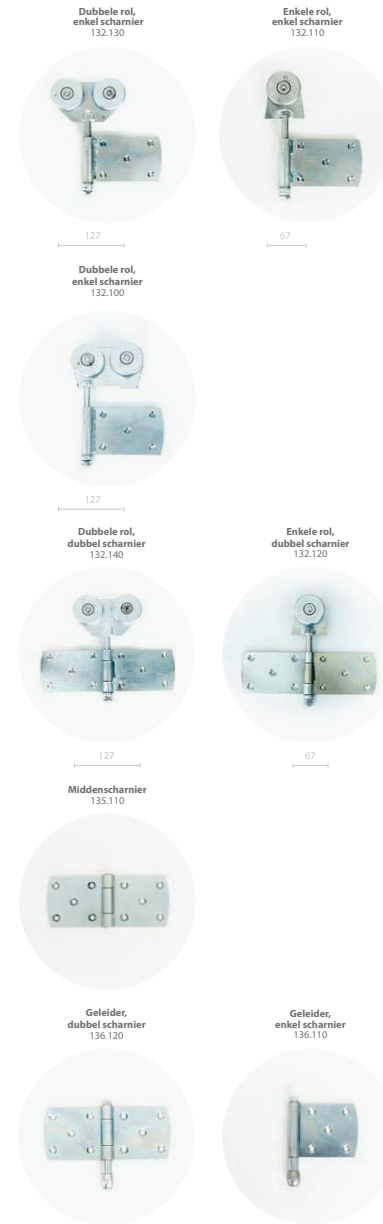

Voor metalen poorten





## Stopper



Stopper  
139.610  
139.617 (inox)

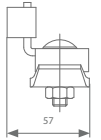
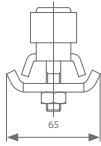

## Dichtingsborstels



Lengte	Lengte haren	Artikelnummer
2000 mm	20 mm	139.830.200
3000 mm		139.830.300
3000 mm	20 mm	139.850.300

## Geleidingsprofiel

	Lengte	Artikelnummer
Geleidingsprofiel met steenklaauwen voor de bodem (gegalvaniseerd)	2000 mm	130.400.200
	3000 mm	130.400.300
	4000 mm	130.400.400
	5000 mm	130.400.500
	6000 mm	130.400.600
	7000 mm	130.400.700
Geleidingsprofiel met steenklaauwen voor de bodem (inox)	2000 mm	130.407.200
	3000 mm	130.407.300
	4000 mm	130.407.400
	5000 mm	130.407.500
	6000 mm	130.407.600
	7000 mm	130.407.700
Geleidingsprofiel zonder steenklaauwen voor de bodem (gegalvaniseerd)	2000 mm	130.600.200
	3000 mm	130.600.300
	4000 mm	130.600.400
	5000 mm	130.600.500
	6000 mm	130.600.600
	7000 mm	130.600.700
Geleidingsprofiel zonder steenklaauwen voor de bodem (inox)	2000 mm	130.607.200
	3000 mm	130.607.300
	4000 mm	130.607.400
	5000 mm	130.607.500
	6000 mm	130.607.600
	7000 mm	130.607.700

## Handvat



Handvat  
139.828

