

gesmede lee type 120

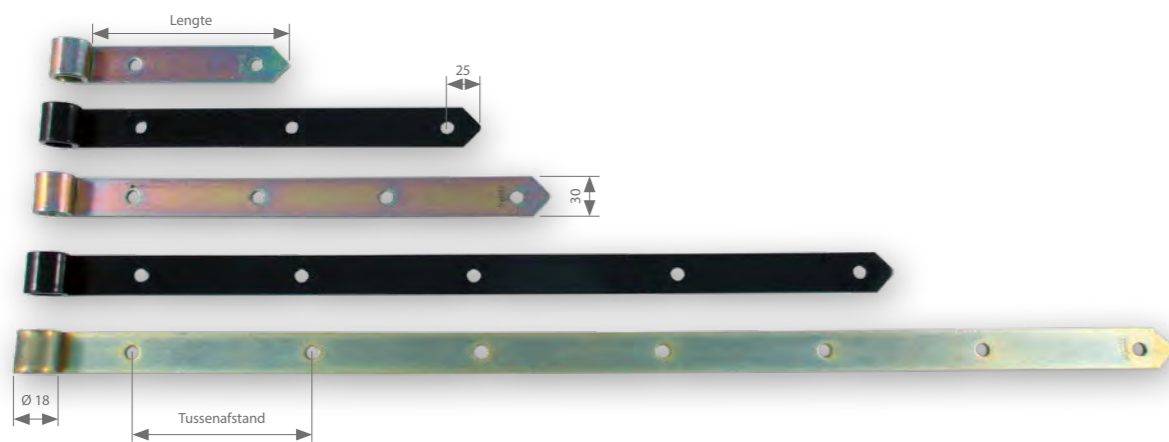

Technische eigenschappen

Versie
150, 200, 250, 300, 350, 400, 450, 500, 600, 700, 800 mm

Asdiameter
Ø 18 mm

Materiaal
ijzer

Afwerking
BICHR, RAL 9005, inox

Gaten
Ø 9,5 mm

Verpakking
per 50 stuks (150 tot 450 mm), per 25 stuks (500 tot 800 mm)

Versies 200, 300 en 400 mm ook verkrijgbaar in inox (per 10 stuks)

Uitvoering	Lengte (mm)	Artikelnummer
BICHR	150	08120001
	200	08120002
	250	08120003
	300	08120004
	350	08120005
	400	08120006
	450	08120007
	500	08120008
	600	08120009
	700	08120010
800	08120011	
zwart	150	08120501
	200	08120502
	250	08120503
	300	08120504
	350	08120505
	400	08120506
	500	08120508
	600	08120509
inox	200	08120002
	300	08120004
	400	08120006

gesmede lee type 140

Versie
150, 200 mm

Asdiameter
Ø 18 mm

Materiaal
ijzer

Afwerking
BICHR, RAL 9005, inox

Gaten
Ø 9,5 mm

Verpakking
per 50 stuks
Versie 150 mm ook verkrijgbaar in inox (per 10 stuks)

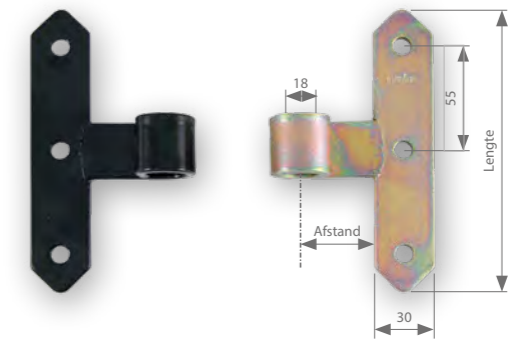

Technische eigenschappen

Uitvoering	Lengte (mm)	Afstand (mm)	Artikelnummer
BICHR	150	40	08140001
	200	55	08140002
zwart	150	40	08140501
	200	55	08140501
inox	150	40	38140001

gelaste lee in scharniervorm type 141

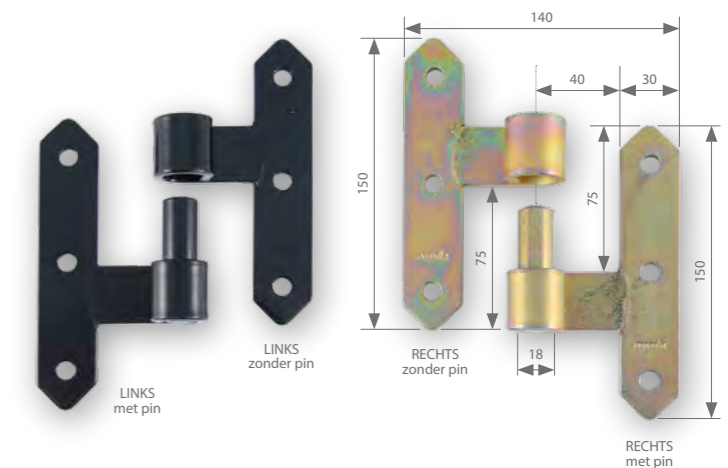

Technische eigenschappen

Uitvoering	Pin	Richting	Artikelnummer
BICHR	Zonder pin	Links	08141011
		Rechts	08141021
	Met pin	Links	08141013
		Rechts	08141023
zwart	Zonder pin	Links	08141511
		Rechts	08141521
	Met pin	Links	08141513
		Rechts	08141523

Versie
150 mm, met of zonder pin, links of rechts model

Asdiameter
Ø 18 mm

Materiaal
ijzer

Afwerking
BICHR, RAL 9005

Gaten
Ø 9,5 mm

Verpakking
per 25 stuks

gelaste I-lee type 150

Versie
200 mm, links of rechts model

Asdiameter
Ø 18 mm

Materiaal
ijzer

Afwerking
BICHR, RAL 9005

Gaten
Ø 9,5 mm

Verpakking
per 50 stuks

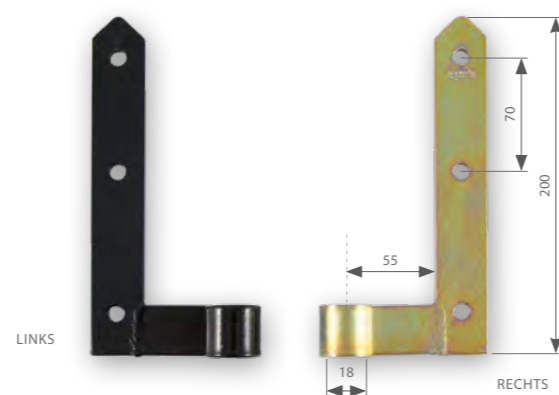

Technische eigenschappen

Uitvoering	Richting	Artikelnummer
BICHR	Links	08150001
	Rechts	08150002
zwart	Links	08150501
	Rechts	08150502

hoeklee type 151

Versie
350 mm, links of rechts model

Asdiameter
Ø 18 mm

Materiaal
ijzer

Afwerking
BICHR, RAL 9005

Gaten
Ø 7 mm

Verpakking
per 25 stuks

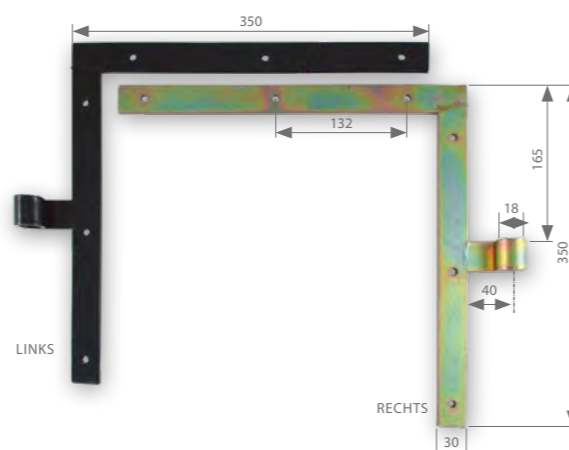

Technische eigenschappen

Uitvoering	Richting	Artikelnummer
BICHR	Links	08151011
	Rechts	08151021
zwart	Links	08151511
	Rechts	08151521

rob MUURHAKEN

betonhaken type 111

Asdiameter
Ø 18 mm

Materiaal
ijzer

Afwerking
BICHR, RAL 9005

Verpakking
per 50 stuks



Technische eigenschappen

Uitvoering	Artikelnummer
BICHR	08111001
zwart	08111501

stenhaken type 115

Asdiameter
Ø 18 mm

Materiaal
ijzer

Afwerking
BICHR, RAL 9005

Verpakking
per 50 stuks

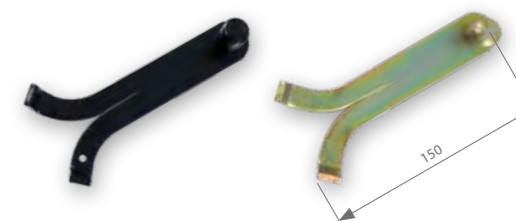

Technische eigenschappen

Uitvoering	Artikelnummer
BICHR	08115001
zwart	08115501

vijschaken type 112

Asdiameter
Ø 18 mm

Diameter vijs
Ø 10 mm

Materiaal
ijzer

Afwerking
BICHR, RAL 9005, inox

Verpakking
per 50 stuks
Ook verkrijgbaar in inox (per 10 stuks)

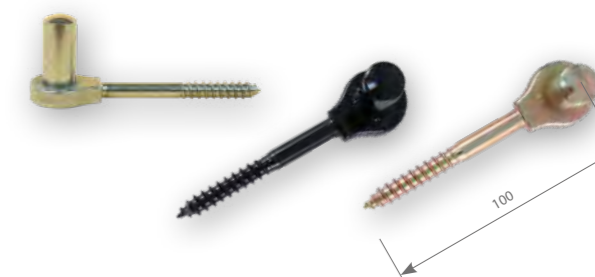

Technische eigenschappen

Uitvoering	Artikelnummer
BICHR	08112001
zwart	08112501
inox	38112001

muurhaken, klein model type 160/1

Asdiameter

Ø 18 mm

Breedte/dikte

30 mm / 3 mm

Materiaal

ijzer

Afwerking

BICHR, RAL 9005, inox

Gaten

Ø 9,5 mm

Verpakking

per 50 stuks

Ook verkrijgbaar in inox (per 10 stuks)

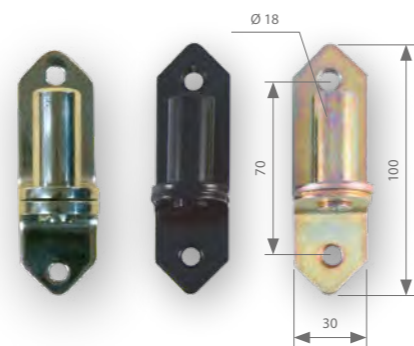

Technische eigenschappen

Uitvoering	Artikelnummer
BICHR	08160001
zwart	08160501
inox	38160001

muurhaken, groot model 160/2

Asdiameter

Ø 18 mm

Breedte/dikte

40 mm / 4 mm

Materiaal

ijzer

Afwerking

BICHR, RAL 9005, inox

Gaten

Ø 9,5 mm

Verpakking

per 50 stuks

Ook verkrijgbaar in inox (per 10 stuks)

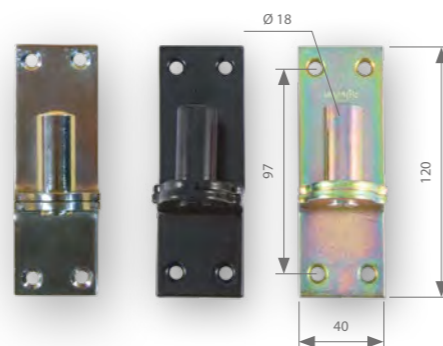

Technische eigenschappen

Uitvoering	Artikelnummer
BICHR	08160002
zwart	08160502
inox	38160002

afzonderlijke pin type 114

Asdiameter

Ø 18 mm

Materiaal

ijzer

Afwerking

BICHR, RAL 9005

Verpakking

per 50 stuks

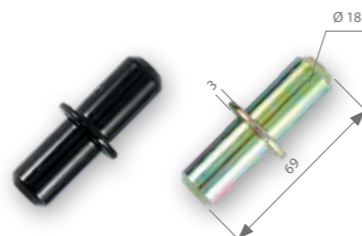

Technische eigenschappen

Uitvoering	Artikelnummer
BICHR	08114001
zwart	08114501

rob LUIKVASTZETTERS

vijs-luikvastzetter type 113

Versie

100, 150 mm

Diameter vijs

Ø 10 mm

Materiaal

ijzer

Afwerking

BICHR, RAL 9005

Verpakking

per 25 stuks

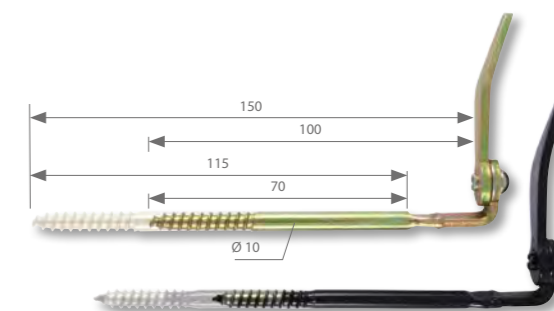

Technische eigenschappen

Uitvoering	Lengte (mm)	Artikelnummer
BICHR	100	08113001
	150	08113002
zwart	100	08113501
	150	08113502

blindesluiting 'herderinkopje' type 116

Versie

120, 170 mm

Diameter vijs

Ø 10 mm

Materiaal

ijzer

Afwerking

BICHR, RAL 9005

Verpakking

per 10 stuks

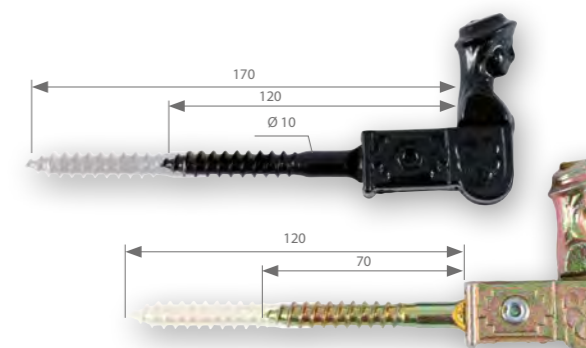

Technische eigenschappen

Uitvoering	Lengte (mm)	Artikelnummer
BICHR	120	08116101
	170	08116102
zwart	120	08116001
	170	08116002

rob GRENDELS

sluitgrendel type 131

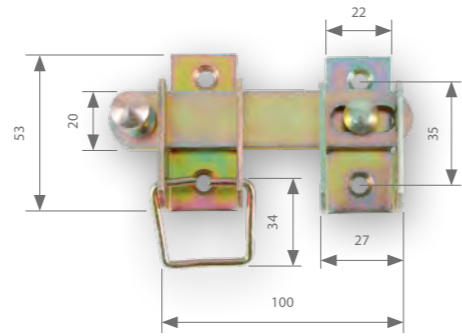

Materiaal
ijzer

Afwerking
BICHR, RAL 9005

Gaten
Ø 5,5 mm

Verpakking
per 25 stuks

Technische eigenschappen

Uitvoering	Artikelnummer
BICHR	08131001
zwart	08131501

rob STALRINGEN

staling type 128

Lengte
85 mm

Ringdiameter
75 mm

Materiaal
ijzer

Afwerking
BICHR, RAL 9005

Verpakking
per 25 stuks

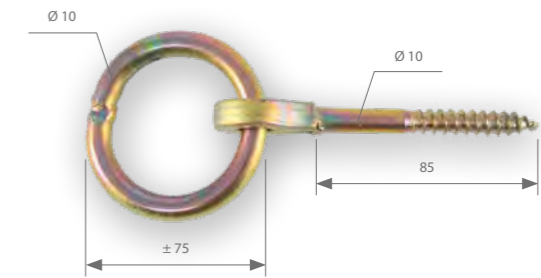

Technische eigenschappen

Uitvoering	Artikelnummer
BICHR	08128001

staling type 129

Lengte
85 mm

Ringdiameter
75 mm

Schroefdraad
M10

Materiaal
ijzer

Afwerking
BICHR, RAL 9005

Verpakking
per 25 stuks

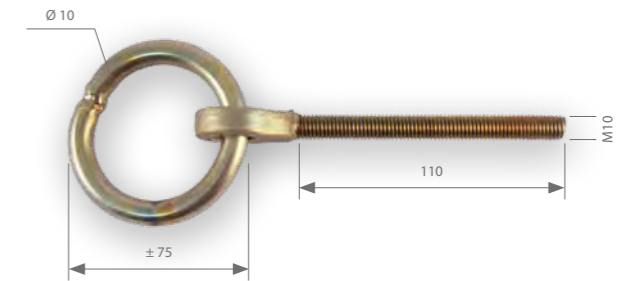

Technische eigenschappen

Uitvoering	Artikelnummer
BICHR	08129001

staling type 130

Lengte
85 mm

Ringdiameter
75 mm

Materiaal
ijzer

Schroefdraad
M12

Afwerking
BICHR, RAL 9005

Verpakking
per 25 stuks



Technische eigenschappen

Uitvoering	Artikelnummer
BICHR	08130001